

Separett[®] **VILLA**[®]

Modell 9020

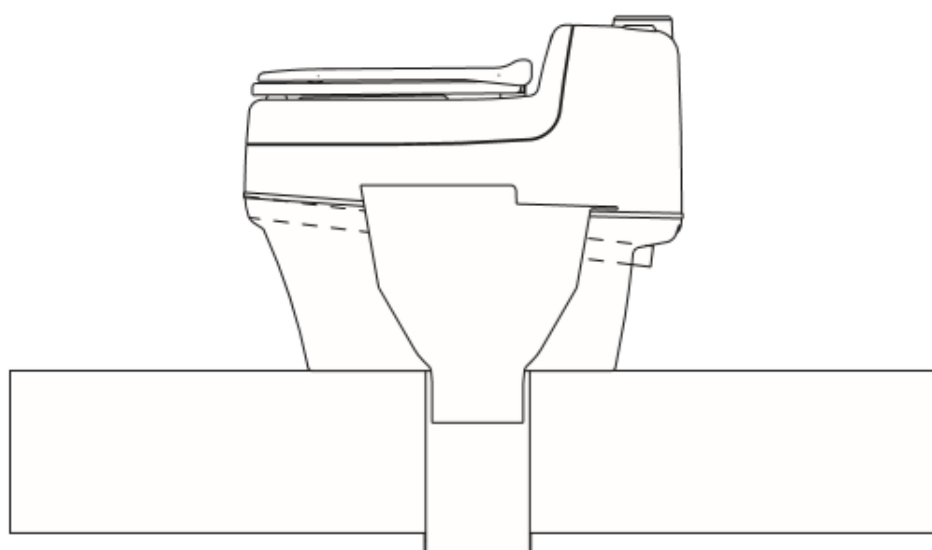

Separett[®]

www.separett.com

Technické údaje

To je zahrnuto v produktu:



Materiál

Horní/dolní části: vysoce lesklý polypropylen.

Sedací část: lesklý polypropylen.

Vnitřní kabelík/potah: polypropylen.

Všechny materiály mohou být recyklovány.

Hmotnost

13 kg

Elektrická zařízení

9020: 230V, 2 rychlost 16,5/11,5 W

9020: 12V, 2,5 W/210 mA

Elektrické připojení

9020: kabel 1,7 m s uzemněnými zástrčkami

9020: napájecí kabel 1.9 m nebo 12/230V

Spotřeba energie

9020: 0.396/0.276 kWh/den

9020 :0,06 kWh/den

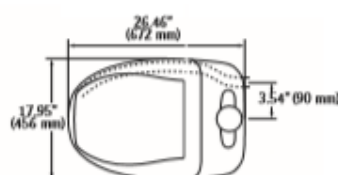
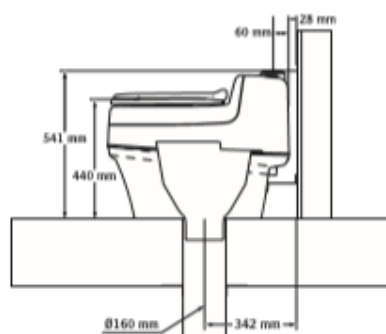

INSTALACE

- Může být instalována v teplých i studených prostorách.
- Používejte pouze plastové trubky.

Podívejte se, prosím, na instalační video.

Užitečné nástroje:



1**Pokyny pro instalaci**

- Nejprve se rozhodněte, kam chcete instalovat odvod moči a ventilační trubku společně s odpadním potrubím.
- Pokud průchod moči nebo ventilační trubka prochází stěnou, použijte rozměrový výkres na obrázku B: ventilační trubka (1) odtok moči (2).
- Je-li přístroj trvale namontován na stěně, prostudujte si prosím na obrázku B (3) rozměry.

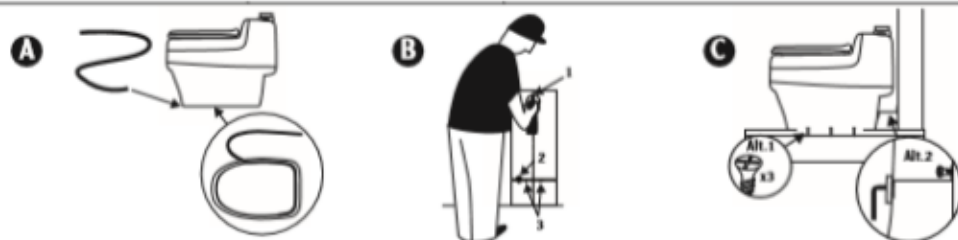
**2****Odvod moči**

- Odvod moči (alternativy A, B nebo C) musí mít po celé své délce spád.
- Trubky používejte pouze tehdy, prochází-li výtok stěnami, podlahou a na dlouhé vzdálenosti. Trubka s větším průměrem se doporučuje pro venkovní instalace.
- Zimní použití: pro zimní použití zvyšte průtok trubky nebo zvyšte průměr trubky na \varnothing 50-75 mm.

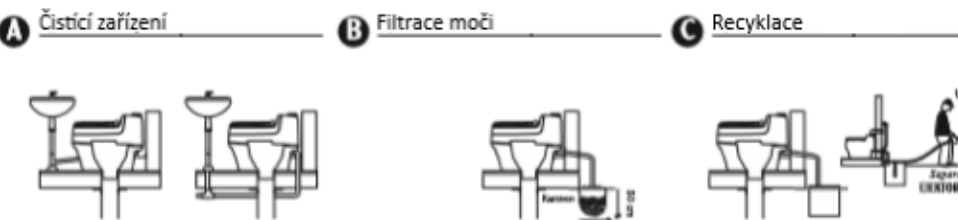
**3****Ventilace**

- V balení je zahrnuto několik dílů pro alternativu A.
- Trubky lze napojit na trubky z předchozí toalety, minimální průměr \varnothing 55 mm.
- Pro použití s ventilátorem 12 V se doporučují alternativy A, B a C.
- Horizontální potrubí musí být instalováno s dostatečným poklesem, aby se zajistilo, že se kondenzace opět pohybuje směrem k záchodu.
- Kondenzovaná voda vytéká přes otvor moči.

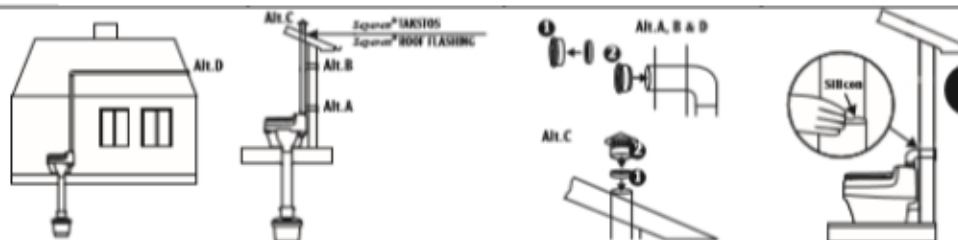

4 Kanalizační potrubí

- V soupravě příslušenství (není zahrnuto) jsou části, které spojují trubky mezi toaletou a nádobou.
- Trubice se přitlačí na nálevku na záchodě a musí být utěsněny silikonem. (1)
- Trubka je našroubována zespodu na spodní straně podlahy pomocí ostrých držáků a šroubů. (2)
- Spodní trubice se aplikuje mezi trubici a víkem na nádobě. Tato trubice může být zatlačena na trubku a musí být uzamčena pomocí knoflíků na obou stranách. 3

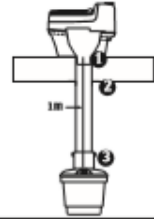

5 ZKONTROLUJTE

A 

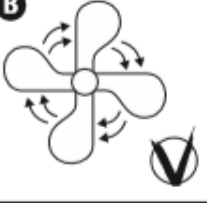
B 

C 

6 PŘED POUŽITÍM



POUŽITÍ

Ventilátor by měl běžet nepřetržitě.

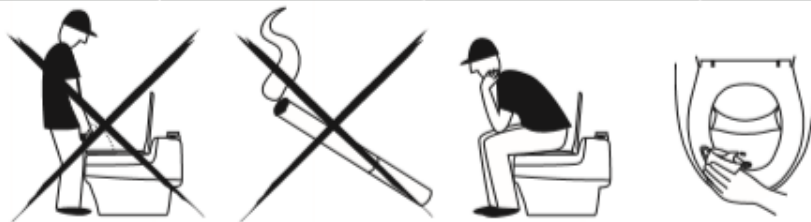

ZPRACOVÁNÍ ODPADNÍHO MATERIÁLU

V oblasti ochrany životního prostředí, veřejného zdraví a buildingu se informujte o pravidlech vztahujících se na vaši oblast.

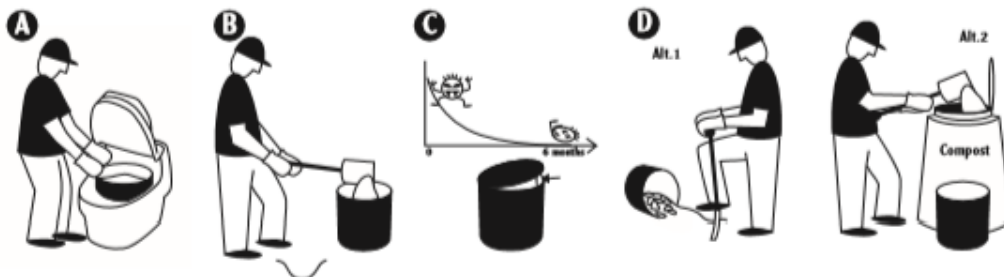

POKUD TOALETA NEFUNGUJE

Separett Villa 9020 byla vyrobena a testována pro nejlepší možnou funkci a spolehlivost. Pokud však nefunguje, jak má, zkontrolujte, prosím, níže uvedené body před kontaktováním vašeho obchodníka nebo Separett AB.

Poznámka! Před tím, než cokoliv uděláte, se odpojte od elektrického napájení!

Pokud se mouchy dostali na toaletu

1. Zkontrolujte, zda je instalována síť proti hmyzu.
2. Vyměňte nový kontejner s pevným odpadem. Použijte insekticid na záchodě a na kbelíku. Pokud insekticid funguje, ventilátor vypněte. Opakujte postup po několika dnech.
3. Je-li ventilátor vypnutý, musí se zásobník vyndat. Mouchy budou jinak přitahovány k obsahu.

Je-li v koupelně zápach

1. Je ventilátor spuštěný?
2. Byl filtr na krytu ventilátoru vyčištěn?
3. Byly klouby na ventilační trubce utěsněny silikonovým těsněním?
4. Kontrolujte, zda je síť proti hmyzu na ústí větrací trubky vyčištěna.

Pokud se nádoba zaplní příliš rychle

1. Buďte s papírem úspornější.
2. Dávejte pozor, kam odtéká moč a kam tuhý odpad, zda se nemísí.
3. V případě, že v nádobě na tuhý odpad skončí moč, bude cítit latrinový zápach.
4. Proveďte nápravu výše uvedeným způsobem. Doporučujeme také použití Separett ABSORB, což pomáhá uchovávat obsah v suchu a bez zápachu.

Pokud jde z ventilátoru nežádoucí hluk/vibrace?

1. Je toaleta správně instalována?
2. Vyčistěte filtr na krytu ventilátoru a síťce proti hmyzu na ústí větrací trubky. Není-li zásuvka pro moč ucpaná.
3. Použijte odblokační přípravek pro odvod odpadu nebo vypouštěcí čisticí tyčinku.

Separett®

Framtidens toaletter

Příslušenství

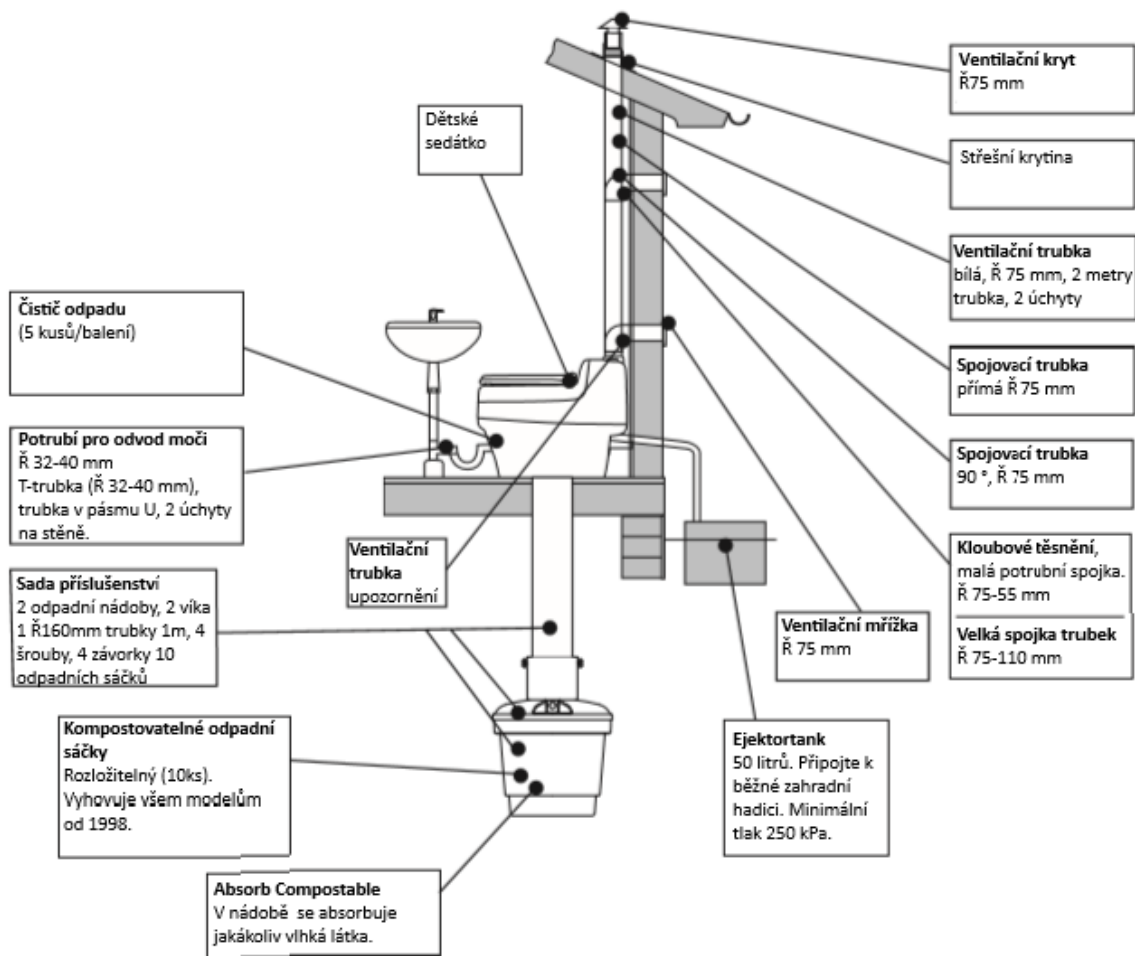

www.separett.se

ZÁRUKA

Produkt | Tuote | Product | Foode | Изделие

Model | Malli | Model | Model | Модель

Serie nr | Valmistusno | Serial no | Seeria nr | Серийный номер

Kõodatam | Ostupäivä | Date purchased | Ostakaupäev | Дата покупки

Vážený zákazník!

Děkujeme vám, že jste si vybrali produkt od Separett AB. Tento výrobek má 5 let záruku na výrobní a/nebo materiální závady. Záruka se však nevztahuje na běžné opotřebení, nesprávné použití nebo péči, a pokud zákazník způsobil škodu nebo změnu výrobku. Pokud máte jakékoli dotazy týkající se náhradních dílů nebo záruky, kontaktujte prosím místo, kde byl výrobek zakoupen, nebo Separett distributory. Informace naleznete v seznamu na adrese www.separett.com.

Nezapomeňte si účtenku Uložit!